

# Cuadernillo de APOYO A LA GESTIÓN

PEDAGÓGICA INTEGRAL INTERCULTURAL DE  
LAS Y LOS ELCI

2023



**ELCI**  
Educadores y Educadoras de Lengua y Cultura Indígena

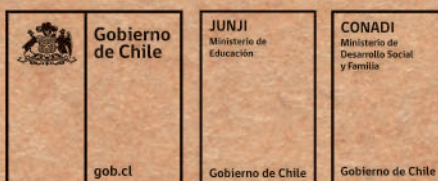

**ej** ediciones  
delajunji

Este cuadernillo de apoyo a la gestión pedagógica pertenece a

-----

-----

Este cuadernillo de apoyo a la gestión pedagógica integral intercultural es un instrumento que tiene como objetivo contribuir al registro y sistematización de las experiencias educativas desarrolladas por las y los ELCI en las unidades educativas.

# Cuadernillo de APOYO A LA GESTIÓN PEDAGÓGICA INTEGRAL INTERCULTURAL DE LAS Y LOS ELCI

2023



**CUADERNILLO DE APOYO A LA GESTIÓN PEDAGÓGICA  
INTEGRAL INTERCULTURAL DE LAS Y LOS ELCI  
2023**

**Junta Nacional de Jardines Infantiles (JUNJI)  
Corporación Nacional de Desarrollo Indígena (CONADI)**



**Coordinación técnica** Elizabeth Barriga Aravena / Ruth Bravo Abdala / Ana Luisa Garrido Molina / Felipe Paredes Ulloa

**Edición** Rosario Ferrer

**Diseño y diagramación** Katherine Olguín

**Dibujo de portada** Graissy, 5 años, jardín infantil *El puente*, Lebu, Biobío.

© Junta Nacional de Jardines Infantiles  
Morandé 226  
Santiago de Chile  
[www.junji.cl](http://www.junji.cl)

Registro de propiedad intelectual: 2022-A-9850  
ISBN: 978-956-6013-31-0

Primera edición: marzo de 2023

Impreso en Chile por FE & SER LTDA., que actuó sólo como impresor.

Ninguna parte de esta publicación, incluido el diseño de la portada, puede ser reproducida, transmitida o almacenada, sea por procedimientos químicos, electrónicos o mecánicos, incluida la fotocopia, sin permiso previo y por escrito tanto de la Junta Nacional de Jardines Infantiles y como de la Corporación Nacional de Desarrollo Indígena.

## Índice

INTRODUCCIÓN	5
ANTES DE COMENZAR	7
ESTÁNDARES INDICATIVOS DE DESEMPEÑO (EID) ASOCIADOS AL QUEHACER DE LAS Y LOS ELCI	14
MATERIAL DE APOYO	29
ORIENTACIONES GENERALES PARA EL USO DEL INSTRUMENTO	31



## INTRODUCCIÓN

Existen diversos fundamentos para considerar la pertinencia sociocultural como un aporte en la educación de niños y niñas. Por un lado, aquéllos que relevan el aprendizaje significativo producto del vínculo con lo cotidiano y, por otro, los que promueven el rescate y la revitalización de la lengua y la cultura de pueblos originarios, la profundización del patrimonio inmaterial y la valoración de su espacio de pertenencia desde los primeros años, puesto que, es en este período, cuando niños y niñas comienzan a construir y reafirmar su identidad cultural.

Como bien lo plantea la *Propuesta Curricular Institucional 2020* de la Junta Nacional de Jardines Infantiles,<sup>1</sup> una Educación Parvularia de calidad es aquella que cuenta con unidades educativas plurales e inclusivas, donde se acoge a niñas y niños y se da respuesta a sus diferentes necesidades de aprendizaje, contextos sociales, culturales, capacidades y situaciones de vida para así contribuir a la cohesión social y fortalecer el sentido de pertenencia a la sociedad.

En concordancia con el compromiso adquirido de aportar al proceso de revitalización de las lenguas y las culturas de los pueblos originarios y, con ello, revertir su desaparición, es que desde el nivel de Educación Parvularia, la Corporación Nacional de Desarrollo Indígena (CONADI) y la Junta Nacional de Jardines Infantiles (JUNJI) firman un convenio de colaboración cuyo objetivo apunta a revitalizar las lenguas y las culturas indígenas desde la primera infancia, mediante la contratación de Educadores y Educadoras de Lengua y Cultura Indígena (ELCI) que se desempeñan en unidades educativas focalizadas a lo largo del país.

Este cuadernillo de apoyo a la gestión pedagógica integral intercultural es un instrumento que tiene como objetivo contribuir al registro y sistematización de las experiencias educativas desarrolladas por las y los ELCI en las unidades educativas. Dicho instrumento será actualizado cada año en función de las sugerencias que se realicen, atendiendo a las necesidades de las Educadoras y Educadores en Lengua y Cultura Indígena.

---

<sup>1</sup> JUNJI, *Propuesta Curricular Institucional*, Departamento de Calidad Educativa, Ediciones de la JUNJI, Santiago de Chile, 2020.





## ANTES DE COMENZAR

1989

**CONVENCIÓN  
SOBRE LOS  
DERECHOS DE  
NIÑOS Y NIÑAS**

### Artículo 30.-

En los Estados en que existan minorías étnicas religiosas o lingüísticas o personas de origen indígena, no se negará a un niño que pertenezca a tales minorías o que sea indígena, el derecho que le corresponde en común con los demás miembros de su grupo, a tener su propia vida cultural, a profesar y practicar su propia religión o a emplear su propio idioma.

1993

**LEY INDÍGENA  
N°19.253**

### Artículo 28.- 1.

Siempre que sea viable, deberá enseñarse a los niños de los pueblos interesados a leer y a escribir en su propia lengua indígena o en la lengua que más comúnmente se hable en el grupo a que pertenezcan. Cuando ello no sea viable, las autoridades competentes deberán celebrar consultas con esos pueblos con miras a la adopción de medidas que permitan alcanzar este objetivo. 2. Deberán tomarse medidas adecuadas para asegurar que esos pueblos tengan la oportunidad de llegar a dominar la 58 Convenio N° 169 sobre Pueblos Indígenas y Tribales en Países Independientes lengua nacional o una de las lenguas oficiales del país. 3. Deberán adoptarse disposiciones para preservar las lenguas indígenas de los pueblos interesados y promover el desarrollo y la práctica de las mismas.

2008

**CONVENIO  
N°169 OIT**

### Artículo 32.-

La CONADI, en las áreas de alta densidad indígena y en coordinación con los servicios u organismos del Estado que corresponda, desarrollará un sistema de educación intercultural bilingüe, a fin de preparar a los educandos indígenas para desenvolverse en forma adecuada tanto en su sociedad de origen como en la sociedad global. Al efecto podrá financiar o convenir, con los gobiernos regionales, municipalidades u organismos privados, programas permanentes o experimentales.

2009

**LEY GENERAL  
DE EDUCACIÓN  
N°20.370**

### Artículo 28.-

Sin que constituya un antecedente obligatorio para la Educación Básica, la Educación Parvularia fomentará el desarrollo integral de los niños y niñas y promoverá los aprendizajes, conocimientos, habilidades y actitudes que les permitan:  
(...) e) Desarrollar actitudes de respeto y aceptación de la diversidad social, étnica, cultural, religiosa y física.

2017

### POLÍTICA DE AMBIENTES BIENTRATANTES

Desde una mirada educativa, el jardín infantil no es un espacio neutro y aislado de la sociedad, sino que está influenciado por los valores, creencias y necesidades que forman parte de la cultura en la que está inserto y, junto a la familia, tiene un papel fundamental como agente socializador. En consecuencia, avanzar hacia una cultura bien tratante exige movilizar todas las condiciones posibles tanto institucionales como personales para que en su conjunto y de manera coherente permitan alcanzar contextos protectores, siendo éstos un pilar fundamental de una Educación Parvularia de calidad. (pp.21)

2018

### POLÍTICA DE RECONOCIMIENTO Y PARTICIPACIÓN DE LAS FAMILIAS

Uno de los cinco principios de la política es el reconocimiento y valoración social de las familias en su diversidad y como unidad social educativa. Las familias, en base a la riqueza de sus saberes y costumbres relativos a cultura y realidad territorial, son las primeras responsables de la educación de sus hijos. En su cotidianeidad, promueven procesos auténticos de aprendizajes que relevan el juego y las experiencias para la formación integral de niñas y niños. Por tanto, la JUNJI, como institución educativa, debe reconocer a las familias en su diversidad, validar sus saberes, creencias, fortalezas, composición y posición que tienen ante la vida. (pp.18)

2018

### BASES CURRICULARES DE LA EDUCACIÓN PARVULARIA (BCEP)

Niño y niña se conciben como personas singulares y diversas entre sí, sujetos de derechos, en crecimiento y desarrollo de todas sus potencialidades (biológicas, psicológicas, socioculturales). Ellos y ellas se relacionan interactivamente con su entorno natural y sociocultural y, a partir de esta interacción, van construyendo un conocimiento propio del mundo y de sí mismos, en cambio continuo, el cual merece atención y respeto. (pp.24)

2019

### MARCO PARA LA BUENA ENSEÑANZA DE EDUCACIÓN PARVULARIA

Releva la importancia de generar prácticas respetuosas de la singularidad, identidad y contexto familiar y sociocultural, propiciando en todo momento su plena inclusión en el proceso educativo, evitando estereotipos, sesgos de género y todo tipo de prácticas discriminatorias que desvaloricen su condición de niño o niñas. (pp. 11)

2020

**CUADERNO DE  
EDUCACIÓN  
INICIAL N°14  
EDUCACIÓN,  
DIVERSIDAD  
E INCLUSIÓN:  
TODAS LAS VOCES  
PARA EL MUNDO  
QUE SOÑAMOS**

El sistema educativo en su totalidad y los equipos de aula particularmente, son los principales responsables en dar sentido a las prácticas educativas, desarrollando metodologías participativas y pertinentes, basadas en los intereses de niños, niñas y sus familias, relevando el contexto social y cultural en que se desenvuelven. Es importante considerar que los procesos de aprendizaje y desarrollo integral son de naturaleza interactiva, que no dependen sólo de las potencialidades y características, necesidades e intereses de las niñas y los niños, sino que también de las oportunidades de aprendizaje que brindan y se generan en estos contextos desde un enfoque integrado del currículo (pp. 24)

2020

**PROPUESTA  
CURRICULAR  
INSTITUCIONAL  
JUNJI**

El enfoque intercultural hace referencia a las experiencias de intercambio y enriquecimiento que se dan entre distintas culturas que conviven en un mismo espacio. Implica un diálogo simétrico entre ellas, en el que debe primar el reconocimiento y la apreciación mutua en un marco de igualdad y no discriminación. Desde la pertinencia cultural, todas las propuestas pedagógicas deben dar cuenta del “quién soy”, “cuál es mi cultura”, “dónde habito”, “cuál es mi lengua materna” y considerar la comunidad como un reflejo del Proyecto Educativo Institucional (PEI) nutrido por los principios educativos propuestos, entre todos. Un ejemplo de ello es el trabajo de las y los Educadores/as de Lengua y Cultura Indígena (ELCI) en las unidades educativas. (pp. 27)

2022

**LEY SOBRE  
GARANTÍAS Y  
PROTECCIÓN  
INTEGRAL DE  
LOS DERECHOS  
DE LA NIÑEZ Y  
ADOLESCENCIA  
N°21.430**

**Título 1.-**

Esta ley establecerá el marco para que el Estado adopte todas las medidas administrativas, legislativas o de otro carácter para la defensa y protección, particular y reforzada de los derechos de los niños, niñas y adolescentes provenientes de grupos sociales específicos, tales como migrantes, pertenecientes a comunidades indígenas o que se encuentren en situación de vulnerabilidad económica, garantizando su pleno desarrollo y respeto a las garantías especiales que les otorgan la Constitución Política de la República, la Convención sobre los Derechos de Niños y Niñas, los demás tratados internacionales de derechos humanos ratificados por Chile que se encuentren vigentes y las leyes.

SI QUIERES PROFUNDIZAR EN LOS CONTENIDOS ANTERIORES, PUEDES REVISAR EN INTERNET LOS SIGUIENTES ENLACES:

- Trabajo con familias en la comunidad educativa: el valor de la diversidad  
[http://gobiernotransparente.junji.gob.cl/portal/biblioteca/2015/Trabajo\\_familias.pdf](http://gobiernotransparente.junji.gob.cl/portal/biblioteca/2015/Trabajo_familias.pdf)
- Cuaderno de educación inicial N°13. Planificación y evaluación para el aprendizaje desde el desafío de diversificar la enseñanza. *Ediciones de la JUNJI*  
[http://gobiernotransparente.junji.gob.cl/portal/biblioteca/2022/Cuadernos\\_educacion\\_inicial\\_13.pdf](http://gobiernotransparente.junji.gob.cl/portal/biblioteca/2022/Cuadernos_educacion_inicial_13.pdf)
- Cuaderno de educación inicial N°14. Educación, diversidad e inclusión: todas las voces para el mundo que soñamos. *Ediciones de la JUNJI*  
[http://gobiernotransparente.junji.gob.cl/portal/biblioteca/2022/Cuadernos\\_educacion\\_inicial\\_14.pdf](http://gobiernotransparente.junji.gob.cl/portal/biblioteca/2022/Cuadernos_educacion_inicial_14.pdf)
- Serie de hojas para el jardín N°1. Reconociendo a las familias: el valor de la diversidad. *Ediciones de la JUNJI*  
[http://gobiernotransparente.junji.gob.cl/portal/biblioteca/2016/1\\_HojasReconociendo\\_familias.pdf](http://gobiernotransparente.junji.gob.cl/portal/biblioteca/2016/1_HojasReconociendo_familias.pdf)
- Serie de hojas para el jardín N°10. Diversidad en el aula: prácticas educativas en ambientes diversos. *Ediciones de la JUNJI*  
[http://gobiernotransparente.junji.gob.cl/portal/biblioteca/2016/10\\_HojasDiversidad\\_ambientes.pdf](http://gobiernotransparente.junji.gob.cl/portal/biblioteca/2016/10_HojasDiversidad_ambientes.pdf)
- Pikefuy egün em tañi lof. Relatos de mi comunidad  
[https://junji.cl/wp-content/uploads/2022/03/Libro\\_Pelantaro\\_Junji.pdf](https://junji.cl/wp-content/uploads/2022/03/Libro_Pelantaro_Junji.pdf)
- Lof ricalma epew. Primera infancia, cultura e identidad  
[https://junji.cl/wp-content/uploads/2021/05/EPEW\\_araucania\\_2021.pdf](https://junji.cl/wp-content/uploads/2021/05/EPEW_araucania_2021.pdf)
- Ülkantun pichikeche. Canto mapuche de los niños y niñas  
<https://junji.cl/wp-content/uploads/2021/06/ulkantun-pichikeche.pdf>
- Aukantün, juegos mapuche para Educación Parvularia  
<http://gobiernotransparente.junji.gob.cl/portal/biblioteca/2017y18/Aukantun.pdf>
- Encuentros de palin pichikeche, juegos mapuche para Educación Parvularia  
<https://www.junji.cl/encuentros-de-palin-pichikeche/>

# CONVENIO DE COLABORACIÓN

## JUNTA NACIONAL DE JARDINES INFANTILES (JUNJI) Y CORPORACIÓN NACIONAL DE DESARROLLO INDÍGENA (CONADI)

### ●●● Objetivo general

Fortalecer procesos educativos que promuevan el enfoque intercultural de manera transversal y que releven el reconocimiento y la valoración, con la finalidad de rescatar y revitalizar las lenguas y culturas de los pueblos originarios desde la primera infancia, involucrando a toda la comunidad de las unidades educativas de la JUNJI.

### ●●● Objetivos específicos

1. **Incorporar** en las unidades educativas focalizadas, un/una Educador/Educadora en Lengua y Cultura Indígena (ELCI) que promueva y fortalezca el aprendizaje gradual e integral de las lenguas y culturas de pueblos originarios.
2. **Fortalecer** la planificación integrada con enfoque intercultural en todos los instrumentos de gestión de la unidad educativa y de manera articulada con el Proyecto Educativo Institucional (PEI), a fin de promover la valoración y recuperación de las lenguas y culturas de los pueblos originarios.
3. **Implementar** el despliegue de prácticas pedagógicas a través de experiencias que promuevan interacciones entre niños y niñas, destinadas a la valoración y revitalización de las lenguas y culturas de los pueblos originarios.
4. **Propiciar** la participación de la comunidad educativa, entendida como las familias, niños, niñas, redes locales y equipos pedagógicos, en actividades sociales y culturales organizadas por la comunidad u organización indígena con que se vincula a la unidad educativa y viceversa.

La focalización de las unidades educativas donde se desempeñan las y los ELCI establece tres variables para su instalación:

- Cantidad de niños y niñas perteneciente a pueblos originarios en la unidad educativa.
- Interés declarado y justificado técnicamente por el equipo de la unidad educativa.
- Requerimiento formalizado desde una organización o comunidad indígena.



## ORIENTACIONES PARA PLANIFICAR EL QUEHACER

- Al planificar, tener en cuenta el tiempo, el espacio, los recursos, la intencionalidad pedagógica de las interacciones y el juego como estrategia permanente del proceso. Asimismo, considerar focalizarse en los aprendizajes de niñas y niños.
- De la misma manera y desde un enfoque inclusivo, considerar que las planificaciones plantean estrategias de enseñanza y aprendizaje diversificadas, desafiantes, contextualizadas y lúdicas, por lo que es de responsabilidad de los equipos pedagógicos situarse desde el niño y la niña y no desde la instrumentalización de la planificación.
- Las planificaciones integran las temáticas de una educación inclusiva e incorporan a la familia, las culturas, las características de niños y niñas, etcétera. Éstas, además, son flexibles y sensibles a su evaluación permanente, a fin de potenciar el carácter holístico del proceso educativo y evitar la fragmentación del currículo.
- Considerar generar planificaciones de experiencias educativas coherentes con los objetivos específicos que se propone abordar, posibilitando la participación de niños y niñas con un denominador común de goce, juego, libertad y desafío.
- Seleccionar los objetivos de aprendizaje de las Bases Curriculares en función de las características de niños y niñas, planteando objetivos de aprendizaje específicos que indiquen claramente los conocimientos, habilidades y actitudes que se espera promover en niños y niñas.
- Facilitar el aprendizaje y desarrollo de todos los niños y niñas a través de experiencias de aprendizaje diversificadas.
- Para la toma de decisiones curriculares, considerar la revisión de objetivos de aprendizaje para jerarquizarlos, extendiendo su despliegue a dos años. De esta manera, ofrecer oportunidades para construir trayectoria con el equipo pedagógico y dar continuidad a los aprendizajes de niños y niñas.
- Los objetivos de aprendizaje transversales están presentes en forma permanente en la planificación de largo, mediano y corto plazo, de manera integral e integrada. Las experiencias de aprendizaje que se planifiquen deben integrar el desarrollo de los diversos procesos que se requieren para la construcción de las habilidades, actitudes y conocimientos implicados en los objetivos de aprendizaje, con especial énfasis en la exploración, la problematización y la transferencia a realidades cotidianas. Por ello es necesario relevar el ámbito personal y social en la propuesta educativa.



## ORIENTACIONES PARA EVALUAR EL QUEHACER

- Los equipos pedagógicos diseñan procesos evaluativos integrales, cooperativos, sistemáticos y pertinentes a los contextos de aprendizaje y a las diversas formas de aprender.
- Definir focos de observación coherentes con los objetivos de aprendizaje y que orientan su evaluación del aprendizaje y desarrollo de niños y niñas.
- Planificar estrategias de evaluación coherentes con los objetivos de aprendizaje y las características de niños y niñas.
- Tomar decisiones pedagógicas basándose en las características de niños y niñas y en los objetivos de aprendizaje.
- Se insta a los equipos pedagógicos a recopilar antecedentes a través de distintos instrumentos evaluativos de carácter cualitativo: registros de observación, matriz de valoración, registros anecdóticos, documentación, conversaciones, registros fotográficos, portafolios, bitácoras, trayectoria de aprendizajes, entre otros. De la misma manera, se deben considerar diversas fuentes: equipos pedagógicos, comunidad educativa, familias y párvulos.
- La información se recopila a partir de situaciones de juego libre, experiencias educativas planificadas, entrevistas y conversaciones abiertas con niños, niñas y sus familias. En este sentido, la permanencia y asistencia de los párvulos al centro educativo cobra relevancia.
- El análisis de la información disponible permite a los equipos educativos tomar decisiones fundadas que permitan aportar a la evaluación del plan de trabajo del aula y propiciar mejoras.
- Para realizar una evaluación consciente y eminentemente auténtica que permita comprender los procesos de aprendizaje de cada niño y niña, es fundamental reunir información desde distintas fuentes de información (equipo pedagógico, familia, niño/niña, entre otros) y a través de distintas técnicas e instrumentos, siendo éstas complementarias para la toma de decisiones.
- Los instrumentos de evaluación a utilizar pueden ser elaborados por agentes externos a la experiencia, por el propio equipo de trabajo o por ambos. Lo fundamental es que los indicadores que evalúen a niños y niñas deben ser acorde a su etapa, características y sus experiencias previas.

## ESTÁNDARES INDICATIVOS DE DESEMPEÑO (EID) ASOCIADOS AL QUEHACER DE LAS Y LOS ELCI

DIMENSIÓN	SUB DIMENSIÓN	EID	DESARROLLO SATISFACTORIO	EJEMPLOS DE ACCIONES
FAMILIA Y COMUNIDAD	VÍNCULO FAMILIA-ESTABLECIMIENTO	4.1	El director o la directora y el equipo pedagógico implementan estrategias sistemáticas para responder las particularidades de cada familia, facilitar su inclusión en el grupo de pares y asegurar que se sientan bienvenidas y acogidas en el centro educativo. Por ejemplo, reuniones con cada familia, circulares con información de contacto, talleres de formación, actividades familiares, deportivas o educativas con participación familiar, entre otras.	Realización de reuniones y/o entrevistas con las familias nuevas, donde la o el ELCI participe activamente, contribuyendo a relevar características culturales, lengua y cosmovisión.
	VÍNCULO FAMILIA-ESTABLECIMIENTO	4.1	El director o la directora y el equipo pedagógico desarrollan estrategias sistemáticas para conocer de manera profunda a cada párvulo, su realidad familiar y las expectativas que éstas tienen en relación con su educación y llevan un registro actualizado de cada uno. Por ejemplo, mediante entrevistas con los apoderados y las familias, informes periódicos de cada niño y niña, observación directa, entre otros.	Realización de entrevistas con las familias en etapa diagnóstica, donde la o el ELCI participe activamente, contribuyendo a complementar la trayectoria de aprendizajes, realizando preguntas específicamente orientadas a reconocer y valorar la diversidad cultural que portan.



DIMENSIÓN	SUB DIMENSIÓN	EID	DESARROLLO SATISFACTORIO	EJEMPLOS DE ACCIONES
FAMILIA Y COMUNIDAD	VÍNCULO FAMILIA-ESTABLECIMIENTO	4.2	El equipo pedagógico recoge los saberes e ideas de las diversas familias y les da oportunidades de participar en el desarrollo de las actividades del programa curricular. Por ejemplo, invita a familias a apoyar experiencias de aprendizaje relacionadas con sus ocupaciones, actividades o talentos, valora y reconoce las prácticas de crianza familiares presentes en el centro educativo, adopta sus canciones y juegos, entre otros.	Levantamiento de información mediante diversas metodologías e instrumentos que permitan recabar información referida a los intereses, cosmovisión y diversidad de experiencias familiares presentes en la unidad educativa.
				Incorporación de la cosmovisión y saberes familiares en la planificación, evaluación y ambientes educativos.
				Incorporación de las familias en actividades vinculadas con la valoración de la diversidad cultural presente en la unidad educativa.

DIMENSIÓN	SUB DIMENSIÓN	EID	DESARROLLO SATISFACTORIO	EJEMPLOS DE ACCIONES
GESTIÓN PEDAGÓGICA	INTERACCIONES PEDAGÓGICAS	7.1	El equipo pedagógico apoya el lenguaje verbal entre los niños y las niñas, propiciando la conversación y los relatos entre ellos. Por ejemplo, pide que les cuenten a sus compañeros alguna aventura.	Incorporación de experiencias pedagógicas que propicien interacciones respetuosas, donde se valore la incorporación del uso de palabras diversas, fortaleciendo el desarrollo de la lengua y cultura de los pueblos originarios.

DIMENSIÓN	SUB DIMENSIÓN	EID	DESARROLLO SATISFACTORIO	EJEMPLOS DE ACCIONES
<b>GESTIÓN PEDAGÓGICA</b>	INTERACCIONES PEDAGÓGICAS	7.1	El equipo pedagógico favorece el desarrollo de una identidad positiva al conocer en profundidad y valorar las características, intereses, potencialidades, experiencias previas, contexto familiar y sociocultural de cada uno de los niños y las niñas que conforman el nivel o grupo.	Incorporación de experiencias pedagógicas que fomenten el diálogo y profundicen en la valoración de la cosmovisión de los pueblos originarios.
	INTERACCIONES PEDAGÓGICAS	7.1	El equipo pedagógico gestiona un sistema organizado de carpetas o fichas con información sobre las características, intereses, reportes, contexto familiar y sociocultural de cada uno de los niños y las niñas para ser consultada por sus educadores.	Actualización permanente de la trayectoria de aprendizajes de cada niño y niña, relevando elementos socioculturales relacionadas con la lengua y la cultura de los pueblos originarios.
	INTERACCIONES PEDAGÓGICAS	7.2	El equipo pedagógico invita a distintos miembros de la sociedad que representen la diversidad de la comunidad a compartir sus experiencias de vida con los párvulos.	Planificación, ejecución y evaluación de actividades a desarrollar durante el año, donde se convoque a diversas organizaciones, agrupaciones o personas reconocidas por la comunidad, vinculados con los pueblos originarios, a fin de compartir experiencias y saberes lingüísticos y culturales con niños, niñas, familias y equipo pedagógico.
	INTERACCIONES PEDAGÓGICAS	7.2	El equipo pedagógico genera de manera habitual instancias grupales que celebran los aportes diversos y muestran cómo éstos enriquecen la comunidad y animan especialmente a aquellos párvulos a los que les cuesta hacerlo, desde sus potencialidades.	Implementación de una planificación anual de celebraciones relacionadas con efemérides y fechas significativas para los pueblos originarios, relevando la valoración de las diversidades. <ul style="list-style-type: none"> <li>• Revisar anexo con efemérides.</li> </ul>

<b>GESTIÓN PEDAGÓGICA</b>	INTERACCIONES PEDAGÓGICAS	7.3	El equipo pedagógico incorpora en las actividades e iniciativas educativas elementos de la diversidad cultural de la comunidad. Por ejemplo, planifica actividades pedagógicas para valorar las lenguas habladas por los párvulos y sus diferentes experiencias culturales, crea murales o expone fotografías que ilustran el valor de cada cultura, gestiona talleres extracurriculares cuyo foco es aprender.	<p>Revisión, selección e implementación por parte del equipo pedagógico en conjunto con niños, niñas y la o el ELCI, del material de enseñanza y textos del plan nacional de la lectura disponibles para propiciar ambientes educativos diversificados que particularmente valoren a los pueblos originarios.</p> <p>Elaboración de diverso material orientado a fortalecer la lengua y la cultura de los pueblos originarios.</p>
	INTERACCIONES PEDAGÓGICAS	7.3	El equipo pedagógico, en conjunto con el directivo, generan jornadas de encuentro intercultural y de valoración de la diversidad en la comunidad educativa.	Planificación, ejecución y evaluación de pasantías y/o círculos de extensión orientados a conocer experiencias que rescaten la lengua y cultura de los pueblos originarios.
	INTERACCIONES PEDAGÓGICAS	7.3	El equipo pedagógico enseña explícitamente y modela de manera transversal y sistemática actitudes de respeto, aceptación y valoración de la diversidad, incluyendo nivel socioeconómico, religión, nacionalidad, ascendencia indígena, discapacidad, salud, orientación sexual, características físicas o psicológicas, intereses, ideología, entre otras.	Implementación de planificaciones integradas desarrolladas en conjunto con la o el ELCI que transversalicen el enfoque intercultural en las prácticas pedagógicas.

<b>GESTIÓN PEDAGÓGICA</b>	AMBIENTES PROPICIOS PARA EL APRENDIZAJE	8.1	El equipo pedagógico organiza los espacios y los materiales educativos con elementos del contexto local, del entorno natural y del ambiente familiar de los niños y las niñas, reflejando su diversidad cultural y singularidad.	<p>Incorporación en conjunto con niños, niñas, la o el ELCI de elementos pertinentes y contextualizados a la cultura local, en ambientes interiores y exteriores de la unidad educativa.</p> <p>Elaboración de materiales intencionados, en conjunto con niños, niñas, la o el ELCI que incorporen elementos lingüísticos y culturales contextualizados a la realidad familiar y territorial.</p>
		8.2	El equipo pedagógico permanentemente registra las necesidades, intereses y habilidades de los niños y las niñas para adecuar las actividades y ofrecerle experiencias contextualizadas a su nivel de desarrollo.	Evaluaciones intermedias del trabajo desarrollado por la o el ELCI en la unidad educativa, identificando y analizando oportunidades de mejoras del quehacer, de acuerdo a lo propuesto en PEI.

DIMENSIÓN	SUB DIMENSIÓN	EID	DESARROLLO SATISFACTORIO	EJEMPLOS DE ACCIONES
<b>BUEN TRATO Y CONVIVENCIA</b>	INTERACCIONES PEDAGÓGICAS	9.1	El equipo directivo y el pedagógico promueven el buen trato mediante interacciones respetuosas, afectuosas, sensibles e inclusivas con los niños y las niñas.	Revisión de protocolos de buen trato en CAA y/o CAUE.
				Análisis de indicadores de maltrato para detección oportuna en CAA y/o CAUE.

**CAA:** Comunidad de Aprendizaje de Aula.

**CAUE:** Comunidades de Aprendizaje de las Unidades Educativas.

## SUGERENCIA DE PLANES ANUALES

Los planes son flexibles y están sujetos a modificaciones e incorporación de nuevas estrategias según las necesidades de cada unidad educativa y comunidad, a fin de fomentar la pertinencia al trabajo que realiza la o el ELCI para la revitalización de la lengua y la cultura del pueblo originario al que pertenece.

PLAN DE ACCIÓN CON NIÑOS Y NIÑAS				
 <b>OBJETIVO GENERAL:</b> Socializar de manera pertinente y contextualizada con niños y niñas el uso de lengua, profundizando en la cultura del pueblo originario al que pertenece la o el ELCI.				
<b>OBJETIVO ESPECÍFICO</b> Propiciar el aprendizaje de la lengua y cultura originaria en niños y niñas durante el período de adaptación.				
ACCIONES A DESARROLLAR	METAS	RESPONSABLE	MEDIOS DE VERIFICACIÓN	EVALUACIÓN
Realizar bienvenida de niños y niñas procurando contención emocional en las primeras semanas de acercamiento al jardín infantil, mediante palabras de afecto y atención de necesidades, utilizando palabras y/o canciones en la lengua y cultura de la o el ELCI.	Se sugiere llevar a cabo al menos <b>una</b> experiencia pedagógica de vinculación con niños y niñas en cada uno de los niveles de la unidad educativa, para así generar esta contención.	ELCI	<ul style="list-style-type: none"> <li>Registro en el cuadernillo.</li> </ul>	Registros de apreciación conforme a los paradigmas evaluativos acordados por la unidad educativa.
<div style="border: 1px solid #e85c33; border-radius: 15px; padding: 10px; display: inline-block;"> <b>PLAZOS:</b>            Durante meses de marzo y abril.         </div>				

**OBJETIVO ESPECÍFICO**

Propiciar el aprendizaje de la lengua y cultura originaria en niños y niñas a través del fortalecimiento de la identidad.

ACCIONES A DESARROLLAR	METAS	RESPONSABLE	MEDIOS DE VERIFICACIÓN	EVALUACIÓN
<p>Desarrollar experiencias pedagógicas diversificadas relacionadas con:</p> <ul style="list-style-type: none"> <li>• Formas de saludar</li> <li>• Presentación personal</li> </ul> <p>Desarrollar experiencias pedagógicas diversificadas relacionadas con:</p> <ul style="list-style-type: none"> <li>• Emociones</li> <li>• Estados de ánimo</li> </ul>	<p>Se sugiere llevar a cabo al menos <b>cuatro</b> experiencias pedagógicas con niños y niñas en cada uno de los niveles de la unidad educativa durante el mes.</p>	<p>ELCI</p>	<ul style="list-style-type: none"> <li>• Registro en el cuadernillo.</li> </ul>	<p>Registros de apreciación conforme a los paradigmas evaluativos acordados por la unidad educativa.</p>
<p><b>PLAZOS:</b> Durante mes de abril.</p>				
	<p>Se sugiere llevar a cabo al menos <b>cuatro</b> experiencias pedagógicas con niños y niñas en cada uno de los niveles de la unidad educativa durante el mes.</p>	<p>ELCI en conjunto con equipo de aula.</p>	<ul style="list-style-type: none"> <li>• Registro en el cuadernillo.</li> </ul>	<p>Registros de apreciación conforme a los paradigmas evaluativos acordados por la unidad educativa.</p>
<p><b>PLAZOS:</b> Durante meses de abril y mayo.</p>				

**OBJETIVO ESPECÍFICO**

Propiciar aprendizajes de la lengua y cultura originaria en niños y niñas a través del conocimiento de la vida en comunidad.

ACCIONES A DESARROLLAR	METAS	RESPONSABLE	MEDIOS DE VERIFICACIÓN	EVALUACIÓN
<p>Desarrollar experiencias pedagógicas relacionadas con:</p> <ul style="list-style-type: none"> <li>• Nombrar a la familia y sus integrantes.</li> <li>• Conformación de las familias.</li> <li>• Cómo viven las familias.</li> <li>• Oficios/trabajos familiares.</li> </ul> <p><b>PLAZOS:</b> Durante mes de mayo.</p>	<p>Se sugiere llevar a cabo al menos <b>cuatro</b> experiencias pedagógicas con niños y niñas en cada uno de los niveles de la unidad educativa durante el mes.</p>	<p>ELCI en conjunto con equipo de aula.</p>	<ul style="list-style-type: none"> <li>• Registro en el cuadernillo.</li> </ul>	<p>Registros de apreciación conforme a los paradigmas evaluativos acordados por la unidad educativa.</p>
<p>Desarrollar experiencias pedagógicas relacionadas con:</p> <ul style="list-style-type: none"> <li>• Cuidado del medioambiente.</li> <li>• Cuidado del agua.</li> <li>• Estaciones del año.</li> <li>• Celebración cambio de ciclo.</li> </ul> <p><b>PLAZOS:</b> Durante mes de junio.</p>	<p>Se sugiere llevar a cabo al menos <b>cuatro</b> experiencias pedagógicas con niños y niñas en cada uno de los niveles de la unidad educativa durante el mes.</p>	<p>ELCI en conjunto con equipo de aula.</p>	<ul style="list-style-type: none"> <li>• Registro en el cuadernillo.</li> </ul>	<p>Registros de apreciación conforme a los paradigmas evaluativos acordados por la unidad educativa.</p>

<p>Desarrollar experiencias pedagógicas relacionadas con:</p> <ul style="list-style-type: none"> <li>• Cosmovisión</li> <li>• Canciones</li> <li>• Cuentos</li> <li>• Danzas</li> </ul> <p><b>PLAZOS:</b> Durante mes de julio.</p>	<p>Se sugiere llevar a cabo al menos <b>cuatro</b> experiencias pedagógicas con niños y niñas en cada uno de los niveles de la unidad educativa durante el mes.</p>	<p>ELCI en conjunto con equipo de aula.</p>	<ul style="list-style-type: none"> <li>• Registro en el cuadernillo.</li> </ul>	<p>Registros de apreciación conforme a los paradigmas evaluativos acordados por la unidad educativa.</p>
<p>Desarrollar experiencias pedagógicas relacionadas con:</p> <ul style="list-style-type: none"> <li>• Derechos de niños y niñas.</li> <li>• Diversidad cultural: personas importantes de las otras culturas con que convivimos.</li> </ul> <p><b>PLAZOS:</b> Durante mes de agosto.</p>	<p>Se sugiere llevar a cabo al menos <b>cuatro</b> experiencias pedagógicas con niños y niñas en cada uno de los niveles de la unidad educativa durante el mes.</p>	<p>ELCI en conjunto con equipo de aula.</p>	<ul style="list-style-type: none"> <li>• Registro en el cuadernillo.</li> </ul>	<p>Registros de apreciación conforme a los paradigmas evaluativos acordados por la unidad educativa.</p>
<p>Desarrollar experiencias pedagógicas relacionadas con:</p> <ul style="list-style-type: none"> <li>• Vestimenta tradicional mujer indígena.</li> <li>• Mujeres indígenas destacadas.</li> <li>• Labores y oficios practicados tradicionalmente por las mujeres indígenas.</li> </ul> <p><b>PLAZOS:</b> Durante mes de septiembre.</p>	<p>Se sugiere llevar a cabo al menos <b>cuatro</b> experiencias pedagógicas con niños y niñas en cada uno de los niveles de la unidad educativa durante el mes.</p>	<p>ELCI en conjunto con equipo de aula.</p>	<ul style="list-style-type: none"> <li>• Registro en el cuadernillo.</li> </ul>	<p>Registros de apreciación conforme a los paradigmas evaluativos acordados por la unidad educativa.</p>



**OBJETIVO ESPECÍFICO**

Propiciar aprendizajes de la lengua y cultura originaria en niños y niñas a través del conocimiento de prácticas cotidianas de la vida comunitaria.

ACCIONES A DESARROLLAR	METAS	RESPONSABLE	MEDIOS DE VERIFICACIÓN	EVALUACIÓN
Desarrollar experiencias pedagógicas relacionadas con: <ul style="list-style-type: none"> <li>• Animales</li> <li>• Alimentación</li> <li>• Siembra y cosecha</li> <li>• Huertas</li> </ul> <div style="border: 1px solid #e85c33; border-radius: 15px; padding: 5px; display: inline-block;"> <b>PLAZOS:</b>              Durante mes de octubre.           </div>	Se sugiere llevar a cabo al menos <b>cuatro</b> experiencias pedagógicas con niños y niñas en cada uno de los niveles de la unidad educativa durante el mes.	ELCI en conjunto con equipo de aula.	<ul style="list-style-type: none"> <li>• Registro en el cuadernillo.</li> </ul>	Registros de apreciación conforme a los paradigmas evaluativos acordados por la unidad educativa.

**OBJETIVO ESPECÍFICO**

Propiciar aprendizajes de la lengua y cultura originaria en niños y niñas a través del reconocimiento de niños y niñas como sujetos de derechos.

ACCIONES A DESARROLLAR	METAS	RESPONSABLE	MEDIOS DE VERIFICACIÓN	EVALUACIÓN
Desarrollar experiencias pedagógicas relacionadas con: <ul style="list-style-type: none"> <li>• Intereses de niños y niñas.</li> </ul> <div style="border: 1px solid #e85c33; border-radius: 15px; padding: 5px; display: inline-block;"> <b>PLAZOS:</b>              Durante mes de noviembre.           </div>	Se sugiere llevar a cabo al menos <b>cuatro</b> experiencias pedagógicas con niños y niñas en cada uno de los niveles de la unidad educativa durante el mes.	ELCI en conjunto con equipo de aula.	<ul style="list-style-type: none"> <li>• Registro en el cuadernillo.</li> </ul>	Registros de apreciación conforme a los paradigmas evaluativos acordados por la unidad educativa.

**OBJETIVO ESPECÍFICO**

Propiciar aprendizajes de la lengua y cultura originaria en niños y niñas a través del reconocimiento de las diversidades.

ACCIONES A DESARROLLAR	METAS	RESPONSABLE	MEDIOS DE VERIFICACIÓN	EVALUACIÓN
<ul style="list-style-type: none"> <li>Desarrollar experiencias pedagógicas relacionadas con:</li> <li>Fenómeno migratorio</li> <li>Diversidades culturales</li> <li>Discapacidad</li> </ul> <p><b>PLAZOS:</b> Durante mes de diciembre.</p>	Se sugiere llevar a cabo al menos <b>cuatro</b> experiencias pedagógicas con niños y niñas en cada uno de los niveles de la unidad educativa durante el mes.	ELCI en conjunto con equipo de aula.	<ul style="list-style-type: none"> <li>Registro en el cuadernillo.</li> </ul>	Registros de apreciación conforme a los paradigmas evaluativos acordados por la unidad educativa.

**PLAN DE ACCIÓN CON FAMILIAS Y COMUNIDAD****OBJETIVO GENERAL:**

Socializar de manera pertinente y contextualizada con las familias y comunidad el uso de lengua, profundizando en la cultura del pueblo originario al que pertenece la o el ELCI.

**OBJETIVO ESPECÍFICO**

Propiciar el reconocimiento y valoración de la lengua y cultura de los pueblos originarios por parte de las familias pertenecientes y no pertenecientes a algún pueblo originario.

ACCIONES A DESARROLLAR	METAS	RESPONSABLE	MEDIOS DE VERIFICACIÓN	EVALUACIÓN
<p>Presentación de la o el ELCI a las familias en reunión con padres, madres y/o apoderados.</p> <p>La o el ELCI tendrá la responsabilidad de compartir con las familias la importancia que tiene la enseñanza de la lengua y cultura de pueblos originarios.</p> <p><b>PLAZOS:</b> Entre meses de marzo y abril.</p>	Participación activa en las reuniones de padres, madres y/o apoderados.	ELCI en conjunto con equipo educativo.	<ul style="list-style-type: none"> <li>Instrumento de evaluación de la jornada</li> <li>Actas de reunión</li> <li>Fotografías</li> </ul>	Registro que describa brevemente la apreciación de la acción.

ACCIONES A DESARROLLAR	METAS	RESPONSABLE	MEDIOS DE VERIFICACIÓN	EVALUACIÓN
<p>Entrevista con familias.</p> <p><b>PLAZOS:</b> Durante todo el año.</p>	Participación activa en las entrevistas que se realizan a padres, madres y/o apoderados.	ELCI en conjunto con educadora.	<ul style="list-style-type: none"> <li>Registro de entrevistas</li> <li>Actas de reunión</li> </ul>	Registro que describa brevemente la apreciación de la acción.
ACCIONES A DESARROLLAR	METAS	RESPONSABLE	MEDIOS DE VERIFICACIÓN	EVALUACIÓN
<p>Actividades sobre temáticas levantadas en el proceso diagnóstico.</p> <p><b>PLAZOS:</b> Durante todo el año. Planificado por periodo bimensual.</p>	Calendarizar, diseñar, ejecutar y evaluar las actividades.	ELCI en conjunto con equipo educativo.	<ul style="list-style-type: none"> <li>Programa de la actividad</li> <li>Instrumento de evaluación de la jornada</li> <li>Fotografías</li> </ul>	Registro que describa brevemente la apreciación de la acción.
ACCIONES A DESARROLLAR	METAS	RESPONSABLE	MEDIOS DE VERIFICACIÓN	EVALUACIÓN
<p>Actividad abierta a la comunidad invitando a asociaciones y/o representantes indígenas presentes en el territorio, socializando el trabajo desplegado durante el año.</p> <p><b>PLAZOS:</b> En el mes de diciembre.</p>	Calendarizar, diseñar, ejecutar y evaluar el encuentro anual.	ELCI en conjunto con el equipo educativo.	<ul style="list-style-type: none"> <li>Programa de la actividad</li> <li>Evaluación de la jornada</li> <li>Fotografías</li> </ul>	Registro que describa brevemente la apreciación de la acción.

## PLAN DE ACCIÓN CON EQUIPO EDUCATIVO



### OBJETIVO GENERAL:

Socializar de manera pertinente y contextualizada con el equipo educativo el uso de lengua, profundizando en la cultura del pueblo originario al que pertenece la o el ELCI.

### OBJETIVO ESPECÍFICO

Propiciar instancias de formación continua e intercambio de saberes con el equipo educativo, orientadas a valorar las diversidades y rescatar elementos de la lengua y cultura de pueblos originarios.

ACCIONES A DESARROLLAR	METAS	RESPONSABLE	MEDIOS DE VERIFICACIÓN	EVALUACIÓN
<p>Planificación conjunta de experiencias pedagógicas a implementar con el equipo de aula.</p> <p><b>PLAZOS:</b> Entre meses de marzo y diciembre.</p>	Sesiones de planificación conjunta.	ELCI en conjunto con el equipo de aula.	<ul style="list-style-type: none"> <li>Programa de la actividad</li> <li>Evaluación de la jornada</li> <li>Acta de reunión</li> <li>Fotografías</li> </ul>	Toma de acuerdos para la mejora continua.
<ul style="list-style-type: none"> <li>Presentación del convenio CONADI- JUNJI.</li> <li>Elaboración, implementación y socialización de resultados del diagnóstico.</li> <li>Socialización de los temas a tratar durante el año.</li> <li>Socialización de los procesos de incorporación de elementos de la lengua y la cultura de los pueblos originarios con niños y niñas.</li> </ul>	Participación activa en la totalidad de las CAA y de las CAUE.	ELCI en conjunto con el equipo de aula.	<ul style="list-style-type: none"> <li>Programa de la actividad</li> <li>Evaluación de la jornada</li> <li>Acta de reunión</li> <li>Fotografías</li> </ul>	Toma de acuerdos para la mejora continua.

<ul style="list-style-type: none"> <li>• Socialización de los procesos de incorporación de elementos de la lengua y la cultura de los pueblos originarios con el equipo educativos.</li> <li>• Socialización de los procesos de incorporación de elementos de la lengua y la cultura de los pueblos originarios con las familias y comunidad.</li> <li>• Acompañamiento en entrevistas con familias.</li> <li>• Contribución con observaciones a los indicadores de IEPA.</li> <li>• Creación de plan anual con acciones para el año 2022.</li> </ul> <p><b>PLAZOS:</b> Entre meses de marzo y diciembre.</p>				
---	--	--	--	--

**IEPA:** Instrumento de Evaluación Para el Aprendizaje.

ACCIONES A DESARROLLAR	METAS	RESPONSABLE	MEDIOS DE VERIFICACIÓN	EVALUACIÓN
<p>Planificación conjunta de un proyecto de aula vinculado a los saberes de la lengua y cultura del pueblo originario al que pertenece la o el ELCI.</p> <p><b>PLAZOS:</b> Entre meses de marzo y diciembre.</p>	<p>Diseño, ejecución y evaluación de al menos <b>un</b> proyecto de aula por nivel.</p>	<p>ELCI en conjunto con la educadora de cada nivel.</p>	<ul style="list-style-type: none"> <li>• Programa de la actividad</li> <li>• Evaluación de la jornada</li> <li>• Acta de reunión</li> <li>• Fotografías</li> </ul>	<p>Toma de acuerdos para la mejora continua.</p>

ACCIONES A DESARROLLAR	METAS	RESPONSABLE	MEDIOS DE VERIFICACIÓN	EVALUACIÓN
<p>Planificación de espacios formales destinados a compartir la cosmovisión, lengua y cultura de los pueblos originarios:</p> <ul style="list-style-type: none"> <li>• Talleres</li> <li>• Conversatorios</li> <li>• Ferias</li> <li>• Exposiciones</li> <li>• Otras modalidades con pertinencia cultural</li> </ul> <p><b>PLAZOS:</b> Entre meses de marzo y diciembre.</p>	<p>Diseño, ejecución y evaluación de al menos <b>una</b> CAUE en al año.</p>	<p>ELCI en conjunto con equipo educativo.</p>	<ul style="list-style-type: none"> <li>• Programa de la actividad</li> <li>• Evaluación de la jornada</li> <li>• Acta de reunión</li> <li>• Fotografías</li> </ul>	<p>Toma de acuerdos para la mejora continua.</p>

ACCIONES A DESARROLLAR	METAS	RESPONSABLE	MEDIOS DE VERIFICACIÓN	EVALUACIÓN
<p>Planificación de espacios formales destinados a compartir la cosmovisión, lengua y cultura de los pueblos originarios:</p> <ul style="list-style-type: none"> <li>• Talleres</li> <li>• Conversatorios</li> <li>• Ferias</li> <li>• Exposiciones</li> <li>• Entre otras modalidades con pertinencia cultural</li> </ul> <p><b>PLAZOS:</b> Entre meses de marzo y diciembre.</p>	<p>Diseño, ejecución y evaluación de al menos un taller en CAA por cada nivel.</p>	<p>ELCI en conjunto con equipo educativo.</p>	<ul style="list-style-type: none"> <li>• Programa de la actividad</li> <li>• Evaluación de la jornada</li> <li>• Acta de reunión</li> <li>• Fotografías</li> </ul>	<p>Toma de acuerdos para la mejora continua.</p>

## MATERIAL DE APOYO

Las siguientes efemérides son sólo una propuesta con miras a contribuir referencialmente al abordaje de algunas temáticas en la planificación de experiencias pedagógicas. La idea es que cada comunidad educativa levante fechas significativas en función del territorio en donde está ubicada.

**JUNIO**

**Día del solsticio de invierno:** Día nacional de los pueblos indígenas

---

### INVIERNO

---

**JUNIO**

**Día de reconocimiento de pueblos originarios y cambio de ciclo**  
**29 de junio:** Día del pescador

**JULIO**

**03 de julio:** Día internacional libre de bolsas de plástico  
**06 de julio:** Día del árbol  
**20 de julio:** Día del amigo  
**20 de julio:** Día internacional de la luna  
**25 de julio:** Día internacional de la mujer afrodescendiente  
**26 de julio:** Día de los abuelos  
**28 de julio:** Día del campesino  
**30 de julio:** Día mundial contra la trata de personas

**AGOSTO**

**06 de agosto:** Día nacional de la miel  
**09 de agosto:** Día Internacional de las poblaciones indígenas  
**16 de agosto:** Día de niños y niñas  
**18 de agosto:** Día de la solidaridad  
**31 de agosto:** Día Internacional de los afrodescendientes

**SEPTIEMBRE**

**05 de septiembre:** Día internacional de la mujer indígena  
**18 de septiembre:** Fiestas Patrias  
**21 de septiembre:** Equinoccio de primavera

---

### PRIMAVERA

---

**SEPTIEMBRE**

**21 de septiembre:** Día internacional de la paz  
**21 de septiembre:** Día internacional contra los monocultivos de árboles

**OCTUBRE**

- 01 de octubre:** Día del adulto mayor
- 01 de octubre:** Día interamericano del agua
- 04 de octubre:** Día internacional de los animales
- 12 octubre:** Día de la diversidad latinoamericana
- 15 de octubre:** Día nacional del anciano y del abuelo
- 15 de octubre:** Día de la mujer rural
- 16 de octubre:** Día mundial de la alimentación
- 20 de octubre:** Día nacional de la diversidad cultural para el dialogo y desarrollo
- 21 de octubre:** Día mundial del ahorro de energía
- 24 de octubre:** Día internacional contra el cambio climático
- 29 octubre:** Día nacional de las manipuladoras de alimento

**NOVIEMBRE**

- 7 de noviembre:** Día nacional del artesano
- 20 noviembre:** Día universal de la infancia
- 22 noviembre:** Día de la Educación Parvularia
- 21 de noviembre:** Día mundial del saludo
- 21 de noviembre:** Día mundial del pescador artesanal
- 23 de noviembre:** Día internacional de la palabra
- 25 noviembre:** Día de la eliminación de la violencia contra la mujer

**DICIEMBRE**

- 02 de diciembre:** Día mundial del suelo
- 03 diciembre:** Día nacional de las personas con discapacidad
- 10 de diciembre:** Día internacional de los derechos humanos
- 11 de diciembre:** Día internacional de las montañas
- 18 de diciembre:** Día nacional del migrante
- 21 de diciembre:** Solsticio de verano

**VERANO****DICIEMBRE**

- 25 de diciembre:** Nacimiento de Jesús
- 31 de diciembre:** Año nuevo occidental

**MARZO**

- 01 de marzo:** Día de la inclusión social y la cero discriminación
- 03 de marzo:** Día mundial de la vida silvestre
- 08 de marzo:** Día internacional de la mujer
- 21 de marzo:** Día internacional de la eliminación de la discriminación racial
- 21 de marzo:** Día internacional de los bosques
- 21 de marzo:** Equinoccio de otoño

**OTOÑO****MARZO**

- 23 de marzo:** Día mundial del agua



**ABRIL**

- 07 de abril:** Día mundial de la salud
- 15 de abril:** Día nacional de la paz a través de la cultura, las artes y el patrimonio
- 22 de abril:** Día de la tierra
- 29 de abril:** Día mundial de la danza

**MAYO**

- 08 de mayo:** Día de la madre
- 15 de mayo:** Día de las familias
- 17 de mayo:** Día nacional del reciclaje
- 21 de mayo:** Día mundial de la diversidad cultural
- 20 de mayo:** Día internacional de las abejas
- 22 de mayo:** Día internacional de la diversidad biológica
- Último fin de semana de mayo:** Día del patrimonio

**JUNIO**

- 05 de junio:** Día mundial del medioambiente
- 01 de junio:** Día mundial de la leche
- 08 de junio:** Día mundial del océano
- 20 de junio:** Día del padre

## ORIENTACIONES GENERALES PARA EL USO DEL INSTRUMENTO

Para todas y cada una de las sugerencias acá planteadas, se anexan diversos formatos de registro con el objetivo de facilitar la sistematización de los procesos.

### I. Registro

- Este cuadernillo es una **herramienta técnica que permite organizar y sistematizar** el trabajo con pertinencia que realiza el o la ELCI en la unidad educativa.
- Es responsabilidad del o la ELCI **mantener actualizado el registro** y describir con claridad las actividades realizadas en cada nivel.
- Adicionalmente, si lo desea, el o la ELCI puede registrar su percepción respecto al quehacer, orientado a identificar las oportunidades de mejora.
- Se sugiere ir registrando los acuerdos y compromisos en los anexos: **fechas importantes o actas de reunión.**

## II. Coordinación con equipo de aula

- Los espacios formales destinados a la planificación por nivel son de suma importancia, por ello, el o la ELCI en conjunto con el equipo de aula deben fijar fechas, horarios y tiempos que destinarán a dicho trabajo. \*Usar formatos adjuntos.
- La coordinación con el equipo de aula debe responder a ¿qué haremos como equipo en el aula? ¿cómo lo haremos? ¿quién será responsable de liderar?
- Los acuerdos tomados deben quedar registrados en el acta de la educadora. El o la ELCI puede tomar acta propia de sus acuerdos y compromisos.

Es importante recordar que cada unidad educativa y cada nivel tienen características propias en función de los intereses de niños y niñas. Por ello, los contenidos deben responder a sus necesidades, considerando la pertinencia del territorio.

Dependiendo de la experiencia y el nivel de conocimiento pedagógico que tenga el o la ELCI, la unidad educativa definirá las estrategias y metodologías más adecuadas para planificar, desarrollar y evaluar conjuntamente las experiencias pedagógicas.

**El diálogo e intercambio de saberes es un elemento fundamental** en el ejercicio de prácticas interculturales, por ello la importancia de organizar con antelación las reuniones y encuentros.

Una estrategia que puede ser útil es la co-docencia, que implica organizarse con antelación para definir los roles de cada una de las personas que desarrollarán las experiencias pedagógicas. Existen diferentes formas de organizar la co-docencia; aquí se presentan algunas alternativas:



Educadora y Técnicas lideran la experiencia pedagógica.

ELCI complementa desde la lengua y la cultura.

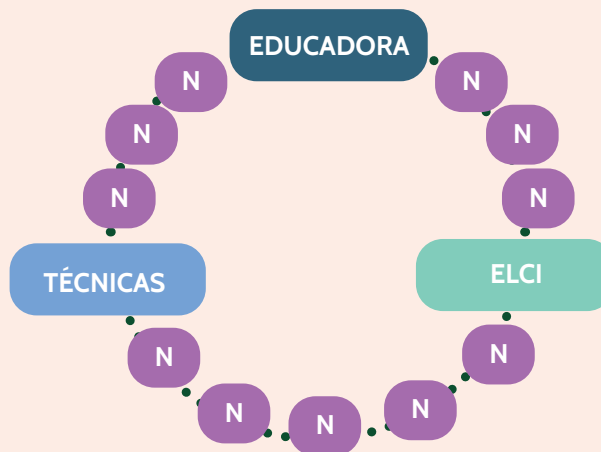

**B**

ELCI lidera la experiencia pedagógica.

Educadora y Técnicas complementan desde lo pedagógico.

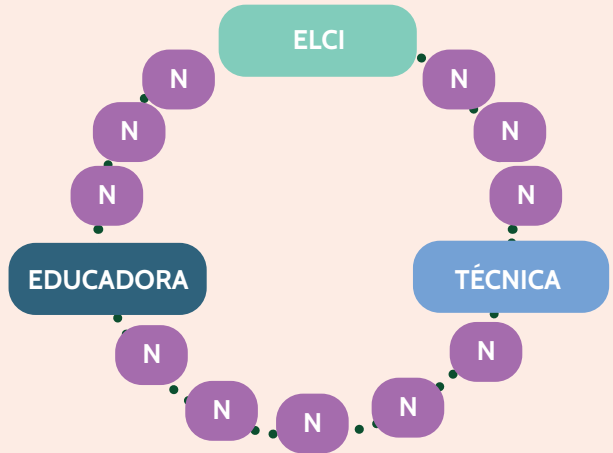

**C**

Distribución en grupos rotativos donde cada persona adulta tiene una propuesta pedagógica diversa.

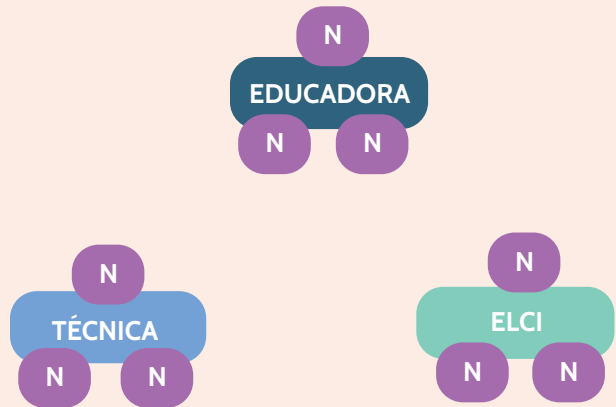

**D**

Existe un espacio dentro de la unidad educativa ambientando culturalmente, donde asiste la o el ELCI, junto a niños y niñas.

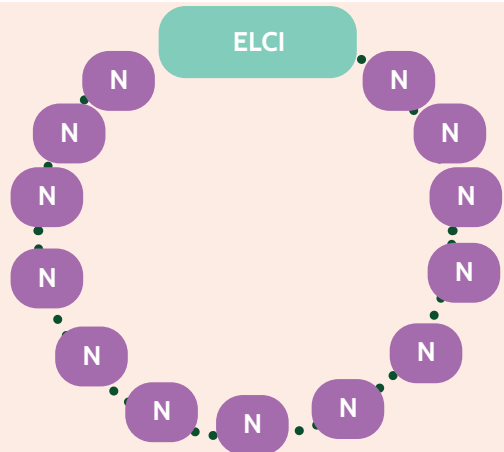

### III. Preparación de material

- Es importante contar con espacios formales de trabajo para dar respuesta oportuna a los acuerdos y compromisos adquiridos con el equipo de aula. Por ejemplo: preparación de una presentación PowerPoint (PPT), elaboración de un video, elementos para la ambientación, etcétera.
- La unidad educativa debe facilitar a la o el ELCI material fungible, didáctico, tecnológico y cualquier otro recurso que requiera utilizar para implementar prácticas pedagógicas destinadas a niños y niñas.
- En la selección de material del carro de compras a realizarse el año 2022 para el año 2023 se debe incluir material con pertinencia cultural, de manera de responder al énfasis institucional de la inclusión, recordando que se debe considerar a TODAS las diversidades culturales presentes en la unidad educativa.

### IV. Reconocimiento y participación de las familias y la comunidad

Es sumamente importante tener un acercamiento por parte de la o el ELCI con las familias. La primera instancia colectiva es la reunión de madres, padres o apoderados. Para sostener el vínculo en el tiempo es fundamental establecer espacios formales destinados a la conversación, fomentar el intercambio de saberes y propiciar la construcción de espacios inclusivos. Para ello se adjunta un formato de entrevista con cuatro preguntas simples, a modo de orientar la conversación. Ciertamente, este formato es flexible y mejorable, por tanto, se pueden incorporar otras preguntas y registrar todo cuanto sea considerado significativo para la o el ELCI.

Con la finalidad de desarrollar un trabajo transversal y articulado es fundamental involucrar las opiniones de las familias en el trabajo que se desarrolla con niños y niñas. Para lograr dicho propósito, se sugiere destinar al menos una hora a la semana para:

- Diseñar, planificar, desarrollar y evaluar actividades destinadas las familias y la comunidad.
- Realizar entrevistas con familias que lo requieran.
- Realizar presentaciones en reunión de madres, padres o apoderados.
- Participar en reuniones de madres, padres o apoderados cuando se requiera.





**MAYO**



Handwriting practice area for May, featuring ten horizontal dotted lines on a light yellow background.



**JUNIO**



Handwriting practice area for June, featuring ten horizontal dotted lines on a light grey background.





# SEPTIEMBRE



Handwriting practice area for September, featuring ten horizontal dotted lines on a light yellow background.



# OCTUBRE



Handwriting practice area for October, featuring ten horizontal dotted lines on a light grey background.







### OTRAS OBSERVACIONES



A series of horizontal dotted lines for writing observations, spanning the width of the page below the header.

## HORARIO SEMANAL

**LUNES**

.....  
 .....  
 .....  
 .....  
 .....

**MARTES**

.....  
 .....  
 .....  
 .....  
 .....

**MIÉRCOLES**

.....  
 .....  
 .....  
 .....  
 .....

**JUEVES**

.....  
 .....  
 .....  
 .....  
 .....

**VIERNES**

.....  
 .....  
 .....  
 .....  
 .....

**OTRAS OBSERVACIONES**

.....  
 .....  
 .....  
 .....  
 .....

**LUNES**

.....  
 .....  
 .....  
 .....  
 .....

**MARTES**

.....  
 .....  
 .....  
 .....  
 .....

**MIÉRCOLES**

.....  
 .....  
 .....  
 .....  
 .....

**JUEVES**

.....  
 .....  
 .....  
 .....  
 .....

**VIERNES**

.....  
 .....  
 .....  
 .....  
 .....

**OTRAS OBSERVACIONES**

.....  
 .....  
 .....  
 .....  
 .....

**LUNES**

.....  
 .....  
 .....  
 .....  
 .....

**MARTES**

.....  
 .....  
 .....  
 .....  
 .....

**MIÉRCOLES**

.....  
 .....  
 .....  
 .....  
 .....

**JUEVES**

.....  
 .....  
 .....  
 .....  
 .....

**VIERNES**

.....  
 .....  
 .....  
 .....  
 .....

**OTRAS OBSERVACIONES**

.....  
 .....  
 .....  
 .....  
 .....

**LUNES**

.....  
 .....  
 .....  
 .....  
 .....

**MARTES**

.....  
 .....  
 .....  
 .....  
 .....

**MIÉRCOLES**

.....  
 .....  
 .....  
 .....  
 .....

**JUEVES**

.....  
 .....  
 .....  
 .....  
 .....

**VIERNES**

.....  
 .....  
 .....  
 .....  
 .....

**OTRAS OBSERVACIONES**

.....  
 .....  
 .....  
 .....  
 .....

**LUNES**

.....  
 .....  
 .....  
 .....  
 .....

**MARTES**

.....  
 .....  
 .....  
 .....  
 .....

**MIÉRCOLES**

.....  
 .....  
 .....  
 .....  
 .....

**JUEVES**

.....  
 .....  
 .....  
 .....  
 .....

**VIERNES**

.....  
 .....  
 .....  
 .....  
 .....

**OTRAS OBSERVACIONES**

.....  
 .....  
 .....  
 .....  
 .....

**LUNES**

.....  
 .....  
 .....  
 .....  
 .....

**MARTES**

.....  
 .....  
 .....  
 .....  
 .....

**MIÉRCOLES**

.....  
 .....  
 .....  
 .....  
 .....

**JUEVES**

.....  
 .....  
 .....  
 .....  
 .....

**VIERNES**

.....  
 .....  
 .....  
 .....  
 .....

**OTRAS OBSERVACIONES**

.....  
 .....  
 .....  
 .....  
 .....

**LUNES**

.....  
 .....  
 .....  
 .....  
 .....

**MARTES**

.....  
 .....  
 .....  
 .....  
 .....

**MIÉRCOLES**

.....  
 .....  
 .....  
 .....  
 .....

**JUEVES**

.....  
 .....  
 .....  
 .....  
 .....

**VIERNES**

.....  
 .....  
 .....  
 .....  
 .....

**OTRAS OBSERVACIONES**

.....  
 .....  
 .....  
 .....  
 .....

**LUNES**

.....  
 .....  
 .....  
 .....  
 .....

**MARTES**

.....  
 .....  
 .....  
 .....  
 .....

**MIÉRCOLES**

.....  
 .....  
 .....  
 .....  
 .....

**JUEVES**

.....  
 .....  
 .....  
 .....  
 .....

**VIERNES**

.....  
 .....  
 .....  
 .....  
 .....

**OTRAS OBSERVACIONES**

.....  
 .....  
 .....  
 .....  
 .....

**LUNES**

.....  
 .....  
 .....  
 .....  
 .....

**MARTES**

.....  
 .....  
 .....  
 .....  
 .....

**MIÉRCOLES**

.....  
 .....  
 .....  
 .....  
 .....

**JUEVES**

.....  
 .....  
 .....  
 .....  
 .....

**VIERNES**

.....  
 .....  
 .....  
 .....  
 .....

**OTRAS OBSERVACIONES**

.....  
 .....  
 .....  
 .....  
 .....

**LUNES**

.....  
 .....  
 .....  
 .....  
 .....

**MARTES**

.....  
 .....  
 .....  
 .....  
 .....

**MIÉRCOLES**

.....  
 .....  
 .....  
 .....  
 .....

**JUEVES**

.....  
 .....  
 .....  
 .....  
 .....

**VIERNES**

.....  
 .....  
 .....  
 .....  
 .....

**OTRAS OBSERVACIONES**

.....  
 .....  
 .....  
 .....  
 .....

**LUNES**

.....  
 .....  
 .....  
 .....  
 .....

**MARTES**

.....  
 .....  
 .....  
 .....  
 .....

**MIÉRCOLES**

.....  
 .....  
 .....  
 .....  
 .....

**JUEVES**

.....  
 .....  
 .....  
 .....  
 .....

**VIERNES**

.....  
 .....  
 .....  
 .....  
 .....

**OTRAS OBSERVACIONES**

.....  
 .....  
 .....  
 .....  
 .....

**LUNES**

.....  
 .....  
 .....  
 .....  
 .....

**MARTES**

.....  
 .....  
 .....  
 .....  
 .....

**MIÉRCOLES**

.....  
 .....  
 .....  
 .....  
 .....

**JUEVES**

.....  
 .....  
 .....  
 .....  
 .....

**VIERNES**

.....  
 .....  
 .....  
 .....  
 .....

**OTRAS OBSERVACIONES**

.....  
 .....  
 .....  
 .....  
 .....



**LUNES**

.....  
 .....  
 .....  
 .....  
 .....

**MARTES**

.....  
 .....  
 .....  
 .....  
 .....

**MIÉRCOLES**

.....  
 .....  
 .....  
 .....  
 .....

**JUEVES**

.....  
 .....  
 .....  
 .....  
 .....

**VIERNES**

.....  
 .....  
 .....  
 .....  
 .....

**OTRAS OBSERVACIONES**

.....  
 .....  
 .....  
 .....  
 .....

**LUNES**

.....  
 .....  
 .....  
 .....  
 .....

**MARTES**

.....  
 .....  
 .....  
 .....  
 .....

**MIÉRCOLES**

.....  
 .....  
 .....  
 .....  
 .....

**JUEVES**

.....  
 .....  
 .....  
 .....  
 .....

**VIERNES**

.....  
 .....  
 .....  
 .....  
 .....

**OTRAS OBSERVACIONES**

.....  
 .....  
 .....  
 .....  
 .....

**LUNES**

.....  
 .....  
 .....  
 .....  
 .....

**MARTES**

.....  
 .....  
 .....  
 .....  
 .....

**MIÉRCOLES**

.....  
 .....  
 .....  
 .....  
 .....

**JUEVES**

.....  
 .....  
 .....  
 .....  
 .....

**VIERNES**

.....  
 .....  
 .....  
 .....  
 .....

**OTRAS OBSERVACIONES**

.....  
 .....  
 .....  
 .....  
 .....

**LUNES**

.....  
 .....  
 .....  
 .....  
 .....

**MARTES**

.....  
 .....  
 .....  
 .....  
 .....

**MIÉRCOLES**

.....  
 .....  
 .....  
 .....  
 .....

**JUEVES**

.....  
 .....  
 .....  
 .....  
 .....

**VIERNES**

.....  
 .....  
 .....  
 .....  
 .....

**OTRAS OBSERVACIONES**

.....  
 .....  
 .....  
 .....  
 .....

**LUNES**

.....  
 .....  
 .....  
 .....  
 .....

**MARTES**

.....  
 .....  
 .....  
 .....  
 .....

**MIÉRCOLES**

.....  
 .....  
 .....  
 .....  
 .....

**JUEVES**

.....  
 .....  
 .....  
 .....  
 .....

**VIERNES**

.....  
 .....  
 .....  
 .....  
 .....

**OTRAS OBSERVACIONES**

.....  
 .....  
 .....  
 .....  
 .....

**LUNES**

.....  
 .....  
 .....  
 .....  
 .....

**MARTES**

.....  
 .....  
 .....  
 .....  
 .....

**MIÉRCOLES**

.....  
 .....  
 .....  
 .....  
 .....

**JUEVES**

.....  
 .....  
 .....  
 .....  
 .....

**VIERNES**

.....  
 .....  
 .....  
 .....  
 .....

**OTRAS OBSERVACIONES**

.....  
 .....  
 .....  
 .....  
 .....

**LUNES**

.....  
 .....  
 .....  
 .....  
 .....

**MARTES**

.....  
 .....  
 .....  
 .....  
 .....

**MIÉRCOLES**

.....  
 .....  
 .....  
 .....  
 .....

**JUEVES**

.....  
 .....  
 .....  
 .....  
 .....

**VIERNES**

.....  
 .....  
 .....  
 .....  
 .....

**OTRAS OBSERVACIONES**

.....  
 .....  
 .....  
 .....  
 .....

**LUNES**

.....  
 .....  
 .....  
 .....  
 .....

**MARTES**

.....  
 .....  
 .....  
 .....  
 .....

**MIÉRCOLES**

.....  
 .....  
 .....  
 .....  
 .....

**JUEVES**

.....  
 .....  
 .....  
 .....  
 .....

**VIERNES**

.....  
 .....  
 .....  
 .....  
 .....

**OTRAS OBSERVACIONES**

.....  
 .....  
 .....  
 .....  
 .....

**LUNES**

.....  
 .....  
 .....  
 .....  
 .....

**MARTES**

.....  
 .....  
 .....  
 .....  
 .....

**MIÉRCOLES**

.....  
 .....  
 .....  
 .....  
 .....

**JUEVES**

.....  
 .....  
 .....  
 .....  
 .....

**VIERNES**

.....  
 .....  
 .....  
 .....  
 .....

**OTRAS OBSERVACIONES**

.....  
 .....  
 .....  
 .....  
 .....

**LUNES**

.....  
 .....  
 .....  
 .....  
 .....

**MARTES**

.....  
 .....  
 .....  
 .....  
 .....

**MIÉRCOLES**

.....  
 .....  
 .....  
 .....  
 .....

**JUEVES**

.....  
 .....  
 .....  
 .....  
 .....

**VIERNES**

.....  
 .....  
 .....  
 .....  
 .....

**OTRAS OBSERVACIONES**

.....  
 .....  
 .....  
 .....  
 .....

**LUNES**

.....  
 .....  
 .....  
 .....  
 .....

**MARTES**

.....  
 .....  
 .....  
 .....  
 .....

**MIÉRCOLES**

.....  
 .....  
 .....  
 .....  
 .....

**JUEVES**

.....  
 .....  
 .....  
 .....  
 .....

**VIERNES**

.....  
 .....  
 .....  
 .....  
 .....

**OTRAS OBSERVACIONES**

.....  
 .....  
 .....  
 .....  
 .....

**LUNES**

.....  
 .....  
 .....  
 .....  
 .....

**MARTES**

.....  
 .....  
 .....  
 .....  
 .....

**MIÉRCOLES**

.....  
 .....  
 .....  
 .....  
 .....

**JUEVES**

.....  
 .....  
 .....  
 .....  
 .....

**VIERNES**

.....  
 .....  
 .....  
 .....  
 .....

**OTRAS OBSERVACIONES**

.....  
 .....  
 .....  
 .....  
 .....

**LUNES**

.....  
 .....  
 .....  
 .....  
 .....

**MARTES**

.....  
 .....  
 .....  
 .....  
 .....

**MIÉRCOLES**

.....  
 .....  
 .....  
 .....  
 .....

**JUEVES**

.....  
 .....  
 .....  
 .....  
 .....

**VIERNES**

.....  
 .....  
 .....  
 .....  
 .....

**OTRAS OBSERVACIONES**

.....  
 .....  
 .....  
 .....  
 .....

**LUNES**

.....  
 .....  
 .....  
 .....  
 .....

**MARTES**

.....  
 .....  
 .....  
 .....  
 .....

**MIÉRCOLES**

.....  
 .....  
 .....  
 .....  
 .....

**JUEVES**

.....  
 .....  
 .....  
 .....  
 .....

**VIERNES**

.....  
 .....  
 .....  
 .....  
 .....

**OTRAS OBSERVACIONES**

.....  
 .....  
 .....  
 .....  
 .....

**LUNES**

.....  
 .....  
 .....  
 .....  
 .....

**MARTES**

.....  
 .....  
 .....  
 .....  
 .....

**MIÉRCOLES**

.....  
 .....  
 .....  
 .....  
 .....

**JUEVES**

.....  
 .....  
 .....  
 .....  
 .....

**VIERNES**

.....  
 .....  
 .....  
 .....  
 .....

**OTRAS OBSERVACIONES**

.....  
 .....  
 .....  
 .....  
 .....

**LUNES**

.....  
 .....  
 .....  
 .....  
 .....

**MARTES**

.....  
 .....  
 .....  
 .....  
 .....

**MIÉRCOLES**

.....  
 .....  
 .....  
 .....  
 .....

**JUEVES**

.....  
 .....  
 .....  
 .....  
 .....

**VIERNES**

.....  
 .....  
 .....  
 .....  
 .....

**OTRAS OBSERVACIONES**

.....  
 .....  
 .....  
 .....  
 .....



**LUNES**

.....  
 .....  
 .....  
 .....  
 .....

**MARTES**

.....  
 .....  
 .....  
 .....  
 .....

**MIÉRCOLES**

.....  
 .....  
 .....  
 .....  
 .....

**JUEVES**

.....  
 .....  
 .....  
 .....  
 .....

**VIERNES**

.....  
 .....  
 .....  
 .....  
 .....

**OTRAS OBSERVACIONES**

.....  
 .....  
 .....  
 .....  
 .....

**LUNES**

.....  
 .....  
 .....  
 .....  
 .....

**MARTES**

.....  
 .....  
 .....  
 .....  
 .....

**MIÉRCOLES**

.....  
 .....  
 .....  
 .....  
 .....

**JUEVES**

.....  
 .....  
 .....  
 .....  
 .....

**VIERNES**

.....  
 .....  
 .....  
 .....  
 .....

**OTRAS OBSERVACIONES**

.....  
 .....  
 .....  
 .....  
 .....

**LUNES**

.....  
 .....  
 .....  
 .....  
 .....

**MARTES**

.....  
 .....  
 .....  
 .....  
 .....

**MIÉRCOLES**

.....  
 .....  
 .....  
 .....  
 .....

**JUEVES**

.....  
 .....  
 .....  
 .....  
 .....

**VIERNES**

.....  
 .....  
 .....  
 .....  
 .....

**OTRAS OBSERVACIONES**

.....  
 .....  
 .....  
 .....  
 .....

**LUNES**

.....  
 .....  
 .....  
 .....  
 .....

**MARTES**

.....  
 .....  
 .....  
 .....  
 .....

**MIÉRCOLES**

.....  
 .....  
 .....  
 .....  
 .....

**JUEVES**

.....  
 .....  
 .....  
 .....  
 .....

**VIERNES**

.....  
 .....  
 .....  
 .....  
 .....

**OTRAS OBSERVACIONES**

.....  
 .....  
 .....  
 .....  
 .....

**LUNES**

.....  
 .....  
 .....  
 .....  
 .....

**MARTES**

.....  
 .....  
 .....  
 .....  
 .....

**MIÉRCOLES**

.....  
 .....  
 .....  
 .....  
 .....

**JUEVES**

.....  
 .....  
 .....  
 .....  
 .....

**VIERNES**

.....  
 .....  
 .....  
 .....  
 .....

**OTRAS OBSERVACIONES**

.....  
 .....  
 .....  
 .....  
 .....

**LUNES**

.....  
 .....  
 .....  
 .....  
 .....

**MARTES**

.....  
 .....  
 .....  
 .....  
 .....

**MIÉRCOLES**

.....  
 .....  
 .....  
 .....  
 .....

**JUEVES**

.....  
 .....  
 .....  
 .....  
 .....

**VIERNES**

.....  
 .....  
 .....  
 .....  
 .....

**OTRAS OBSERVACIONES**

.....  
 .....  
 .....  
 .....  
 .....

**LUNES**

.....  
 .....  
 .....  
 .....  
 .....

**MARTES**

.....  
 .....  
 .....  
 .....  
 .....

**MIÉRCOLES**

.....  
 .....  
 .....  
 .....  
 .....

**JUEVES**

.....  
 .....  
 .....  
 .....  
 .....

**VIERNES**

.....  
 .....  
 .....  
 .....  
 .....

**OTRAS OBSERVACIONES**

.....  
 .....  
 .....  
 .....  
 .....

**LUNES**

.....  
 .....  
 .....  
 .....  
 .....

**MARTES**

.....  
 .....  
 .....  
 .....  
 .....

**MIÉRCOLES**

.....  
 .....  
 .....  
 .....  
 .....

**JUEVES**

.....  
 .....  
 .....  
 .....  
 .....

**VIERNES**

.....  
 .....  
 .....  
 .....  
 .....

**OTRAS OBSERVACIONES**

.....  
 .....  
 .....  
 .....  
 .....

**LUNES**

.....  
 .....  
 .....  
 .....  
 .....

**MARTES**

.....  
 .....  
 .....  
 .....  
 .....

**MIÉRCOLES**

.....  
 .....  
 .....  
 .....  
 .....

**JUEVES**

.....  
 .....  
 .....  
 .....  
 .....

**VIERNES**

.....  
 .....  
 .....  
 .....  
 .....

**OTRAS OBSERVACIONES**

.....  
 .....  
 .....  
 .....  
 .....

**LUNES**

.....  
 .....  
 .....  
 .....  
 .....

**MARTES**

.....  
 .....  
 .....  
 .....  
 .....

**MIÉRCOLES**

.....  
 .....  
 .....  
 .....  
 .....

**JUEVES**

.....  
 .....  
 .....  
 .....  
 .....

**VIERNES**

.....  
 .....  
 .....  
 .....  
 .....

**OTRAS OBSERVACIONES**

.....  
 .....  
 .....  
 .....  
 .....

**LUNES**

.....  
 .....  
 .....  
 .....  
 .....

**MARTES**

.....  
 .....  
 .....  
 .....  
 .....

**MIÉRCOLES**

.....  
 .....  
 .....  
 .....  
 .....

**JUEVES**

.....  
 .....  
 .....  
 .....  
 .....

**VIERNES**

.....  
 .....  
 .....  
 .....  
 .....

**OTRAS OBSERVACIONES**

.....  
 .....  
 .....  
 .....  
 .....

**LUNES**

.....  
 .....  
 .....  
 .....  
 .....

**MARTES**

.....  
 .....  
 .....  
 .....  
 .....

**MIÉRCOLES**

.....  
 .....  
 .....  
 .....  
 .....

**JUEVES**

.....  
 .....  
 .....  
 .....  
 .....

**VIERNES**

.....  
 .....  
 .....  
 .....  
 .....

**OTRAS OBSERVACIONES**

.....  
 .....  
 .....  
 .....  
 .....

**LUNES**

.....  
 .....  
 .....  
 .....  
 .....

**MARTES**

.....  
 .....  
 .....  
 .....  
 .....

**MIÉRCOLES**

.....  
 .....  
 .....  
 .....  
 .....

**JUEVES**

.....  
 .....  
 .....  
 .....  
 .....

**VIERNES**

.....  
 .....  
 .....  
 .....  
 .....

**OTRAS OBSERVACIONES**

.....  
 .....  
 .....  
 .....  
 .....

**LUNES**

.....  
 .....  
 .....  
 .....  
 .....

**MARTES**

.....  
 .....  
 .....  
 .....  
 .....

**MIÉRCOLES**

.....  
 .....  
 .....  
 .....  
 .....

**JUEVES**

.....  
 .....  
 .....  
 .....  
 .....

**VIERNES**

.....  
 .....  
 .....  
 .....  
 .....

**OTRAS OBSERVACIONES**

.....  
 .....  
 .....  
 .....  
 .....

**LUNES**

.....  
 .....  
 .....  
 .....  
 .....

**MARTES**

.....  
 .....  
 .....  
 .....  
 .....

**MIÉRCOLES**

.....  
 .....  
 .....  
 .....  
 .....

**JUEVES**

.....  
 .....  
 .....  
 .....  
 .....

**VIERNES**

.....  
 .....  
 .....  
 .....  
 .....

**OTRAS OBSERVACIONES**

.....  
 .....  
 .....  
 .....  
 .....

**LUNES**

.....  
 .....  
 .....  
 .....  
 .....

**MARTES**

.....  
 .....  
 .....  
 .....  
 .....

**MIÉRCOLES**

.....  
 .....  
 .....  
 .....  
 .....

**JUEVES**

.....  
 .....  
 .....  
 .....  
 .....

**VIERNES**

.....  
 .....  
 .....  
 .....  
 .....

**OTRAS OBSERVACIONES**

.....  
 .....  
 .....  
 .....  
 .....



## REGISTRO EN SALA

Permite organizar y evidenciar el trabajo de pertinencia que realiza el o la ELCI en el jardín infantil. Éste es el producto esperado de las horas en aula y la preparación previa.

1 FECHA

EXPERIENCIA REALIZADA:

EVALUACIÓN:

DECISIONES:

2 FECHA

EXPERIENCIA REALIZADA:

EVALUACIÓN:

DECISIONES:

**3** FECHA

**EXPERIENCIA REALIZADA:** 

**EVALUACIÓN:** 

**DECISIONES:** 

**4** FECHA

**EXPERIENCIA REALIZADA:** 

**EVALUACIÓN:** 

**DECISIONES:** 

**5** FECHA

**EXPERIENCIA REALIZADA:**

**EVALUACIÓN:**

**DECISIONES:**

**6** FECHA

**EXPERIENCIA REALIZADA:**

**EVALUACIÓN:**

**DECISIONES:**

**7** FECHA

**EXPERIENCIA REALIZADA:** 

**EVALUACIÓN:** 

**DECISIONES:** 

**8** FECHA

**EXPERIENCIA REALIZADA:** 

**EVALUACIÓN:** 

**DECISIONES:** 

**9** FECHA

**EXPERIENCIA REALIZADA:**

**EVALUACIÓN:**

**DECISIONES:**

**10** FECHA

**EXPERIENCIA REALIZADA:**

**EVALUACIÓN:**

**DECISIONES:**

**11** FECHA

**EXPERIENCIA REALIZADA:** 

**EVALUACIÓN:** 

**DECISIONES:** 

**12** FECHA

**EXPERIENCIA REALIZADA:** 

**EVALUACIÓN:** 

**DECISIONES:** 

**13** FECHA

**EXPERIENCIA REALIZADA:**

**EVALUACIÓN:**

**DECISIONES:**

**14** FECHA

**EXPERIENCIA REALIZADA:**

**EVALUACIÓN:**

**DECISIONES:**

**15** FECHA

**EXPERIENCIA REALIZADA:** 

**EVALUACIÓN:** 

**DECISIONES:** 

**16** FECHA

**EXPERIENCIA REALIZADA:** 

**EVALUACIÓN:** 

**DECISIONES:** 



17

FECHA

\_\_\_\_\_

**EXPERIENCIA REALIZADA:**

\_\_\_\_\_

**EVALUACIÓN:**

\_\_\_\_\_

**DECISIONES:**

\_\_\_\_\_

18

FECHA

\_\_\_\_\_

**EXPERIENCIA REALIZADA:**

\_\_\_\_\_

**EVALUACIÓN:**

\_\_\_\_\_

**DECISIONES:**

\_\_\_\_\_

**19** FECHA

**EXPERIENCIA REALIZADA:** 

**EVALUACIÓN:** 

**DECISIONES:** 

**20** FECHA

**EXPERIENCIA REALIZADA:** 

**EVALUACIÓN:** 

**DECISIONES:** 

**21** FECHA

**EXPERIENCIA REALIZADA:**

**EVALUACIÓN:**

**DECISIONES:**

**22** FECHA

**EXPERIENCIA REALIZADA:**

**EVALUACIÓN:**

**DECISIONES:**

**23** FECHA

**EXPERIENCIA REALIZADA:**

**EVALUACIÓN:**

**DECISIONES:**

**24** FECHA

**EXPERIENCIA REALIZADA:**

**EVALUACIÓN:**

**DECISIONES:**

**25** FECHA

**EXPERIENCIA REALIZADA:**

**EVALUACIÓN:**

**DECISIONES:**

**26** FECHA

**EXPERIENCIA REALIZADA:**

**EVALUACIÓN:**

**DECISIONES:**

# ACTA DE REUNIÓN

Reunión sobre

Temas a tratar

Objetivo (s)  
de la reunión

Fecha

Hora de  
inicio

Hora de  
término

Desarrollo

Compromisos y/o acuerdos

N°		Responsable	Fecha
1			
2			
3			

Registro de asistencia reunión			
<b>Nombre completo</b>			
Cargo			
Jardín infantil			
Correo		Firma	
<b>Nombre completo</b>			
Cargo			
Jardín infantil			
Correo		Firma	
<b>Nombre completo</b>			
Cargo			
Jardín infantil			
Correo		Firma	

## ENTREVISTA CON FAMILIAS



**¿Su familia tiene ascendencia de algún pueblo originario? ¿Qué conocimientos tiene sobre la lengua y cultura de ese pueblo?**

---

---

---

---

---

---

---

---

---

---



**¿Qué vínculo e intereses podría tener su hijo o hija con la lengua y la cultura de los pueblos originarios?**

---

---

---

---

---

---

---

---

---

---





## PROPUESTA DE COEVALUACIÓN PARA LAS EXPERIENCIAS PEDAGÓGICAS DESARROLLADAS EN LA UNIDAD EDUCATIVA

	Totalmente en desacuerdo	En desacuerdo	De acuerdo	Totalmente de acuerdo
Reconocemos como equipo pedagógico los recursos, talentos y saberes de cada co-educador.	<input type="radio"/>	<input type="radio"/>	<input type="radio"/>	<input type="radio"/>
Compartimos la responsabilidad decidiendo conjuntamente qué y cómo enseñar.	<input type="radio"/>	<input type="radio"/>	<input type="radio"/>	<input type="radio"/>
Realizamos frecuentemente reuniones para planificar, discutir y reflexionar críticamente respecto de nuestro trabajo.	<input type="radio"/>	<input type="radio"/>	<input type="radio"/>	<input type="radio"/>
Definimos conjuntamente el enfoque de co-enseñanza que usaremos para el desarrollo de experiencias pedagógicas en cada uno de los niveles, en función de las necesidades e intereses de niñas y niños.	<input type="radio"/>	<input type="radio"/>	<input type="radio"/>	<input type="radio"/>
Implementamos la variedad de enfoques de co-enseñanza propuestos.	<input type="radio"/>	<input type="radio"/>	<input type="radio"/>	<input type="radio"/>
Posterior al desarrollo de experiencias pedagógicas, nos retroalimentamos sobre nuestro desempeño en el aula.	<input type="radio"/>	<input type="radio"/>	<input type="radio"/>	<input type="radio"/>
Comunicamos libremente y de manera respetuosa nuestras opiniones.	<input type="radio"/>	<input type="radio"/>	<input type="radio"/>	<input type="radio"/>
Hemos desarrollado conjuntamente estrategias para resolver diferencias de opinión, destinadas a enfrentar problemas y conflictos.	<input type="radio"/>	<input type="radio"/>	<input type="radio"/>	<input type="radio"/>



**¿Cómo la presencia de la o el ELCI en la unidad educativa ha contribuido al fortalecimiento de la lengua y cultura de los pueblos originarios?**

---

---

---

---

---



**¿Cómo la presencia de la o el ELCI ha contribuido al fortalecimiento de ambientes educativos inclusivos, diversificados, intencionados y pertinentes, desde la lengua y cultura de los pueblos originarios?**

---

---

---

---

---



**¿Cómo la presencia de la o el ELCI ha contribuido al fortalecimiento de prácticas pedagógicas interculturales orientadas a resguardar ambientes bien tratantes, desde la lengua y cultura de los pueblos originarios?**

---

---

---

---

---

# PROPUESTA DE INFORME DE EVALUACIÓN DE DESEMPEÑO PARA ELCI

## I. Antecedentes de ELCI

NOMBRE:

RUT:

CARGO:

UNIDAD EDUCATIVA:

FECHA DE EVALUACIÓN:

NOMBRE DE DIRECTORA O ENCARGADA QUE REALIZA EL PRESENTE INFORME:

## II. Consideraciones generales para la evaluación

- a) El objetivo de este informe consiste en recabar los antecedentes necesarios para evidenciar y sistematizar el fortalecimiento de la lengua y la cultura de un pueblo originario, ante la presencia de una o un ELCI en la unidad educativa.
- b) Es importante que esta pauta sea socializada con la o el ELCI previo a la entrevista, para contribuir a su proceso de mejora continua.
- c) La escala utilizada para evaluar va de 1 a 7, donde 1 significa que la conducta o función no es observada o desarrollada NUNCA y, por lo tanto, equivale a un desempeño absolutamente deficitario; en contraparte al 7 que representa un desempeño notable, que se traduce en que la conducta o función es observada o desarrollada SIEMPRE Y DE MANERA DESTACADA. Las notas comprendidas entre el 6 y 2 corresponden a la categoría A VECES y pueden fluctuar dependiendo de si la conducta o función es observada o desarrollada con mayor o menor frecuencia.
- d) Se debe evaluar marcando con una cruz (x) debajo de la categoría correspondiente a lo observado.
- e) Los informes de evaluación también contribuyen a respaldar la toma de decisiones sobre la continuidad o no continuidad de la función según desempeño.





●●● V. Factor comportamiento funcionario (20%)

FACTOR RENDIMIENTO	SIEMPRE	A VECES					NUNCA
NOTA	7	6	5	4	3	2	1
Cumple con las normas de convivencia. Cumple con los compromisos adquiridos con la comunidad educativa.	<input type="radio"/>	<input type="radio"/>	<input type="radio"/>	<input type="radio"/>	<input type="radio"/>	<input type="radio"/>	<input type="radio"/>
Cumple los reglamentos internos del establecimiento, normativas, protocolos y todo tipo de orientaciones institucionales.	<input type="radio"/>	<input type="radio"/>	<input type="radio"/>	<input type="radio"/>	<input type="radio"/>	<input type="radio"/>	<input type="radio"/>

.....  
FIRMA Y NOMBRE DIRECTORA

.....  
FIRMA Y NOMBRE ELCI

**SUGERENCIAS PARA INCORPORAR MEJORAS A ESTE CUADERNILLO**  
(Especifique número de página y comentario sobre mejora)



A series of horizontal dotted lines for writing suggestions.



**SUGERENCIAS PARA INCORPORAR MEJORAS A ESTE CUADERNILLO**  
(Especifique número de página y comentario sobre mejora)



A series of horizontal dotted lines for writing suggestions.

Este *Cuadernillo de Apoyo a la Gestión Pedagógica Integral Intercultural* fue editado y diseñado por **Ediciones de la JUNJI** en marzo de 2023 en los talleres de FE & SER LTDA.

Se utilizó la familia tipográfica Cabin tanto para títulos como para textos. En el interior se utilizó papel bond de 90grs y para las tapas, papel kraft de 300 grs. Impresión a 4 tintas.



Departamento de Comunicaciones y Ciudadanía  
Junta Nacional de Jardines Infantiles

**Ediciones de la JUNJI** es fruto del compromiso de la Junta Nacional de Jardines Infantiles por generar conocimiento, creatividad e innovación en educación e infancia, y promover así nuevos medios para el aprendizaje y debate constructivo.





Gobierno  
de Chile

gob.cl

JUNJI  
Ministerio de  
Educación

Gobierno de Chile

CONADI  
Ministerio de  
Desarrollo Social  
y Familia

Gobierno de Chile

**ej** ediciones  
delajunji